

Icon-Line



 Made in Denmark

HETA



Moderna

Moderna kan fås med eller uden glasfront og kan vælges både med og uden sideglas samt underlåde. Brændeovnen fås i en sort og grå farve, så den fremstår som et samlende, hyggeligt og varmt midtpunkt i stuen.

Det er muligt at vælge mellem stål og fedtsten i begge varianter. Det er muligt at tilkøbe Hetas HAC 2.0-teknologi til Moderna, som er nem at styre igennem Hetas app til Android/iOS via Bluetooth. Der er fastgjort en indikator på ovnen, der ved hjælp af farvekoder (rød, gul og grøn) gør opmærksom på, hvis der er behov for ny indfyring, eller hvis der er påfyldt for meget brænde. Ovnens indfyringslåge er udstyret med en dørsensor, der registrerer når der er påfyldt nyt brænde.

Moderna V

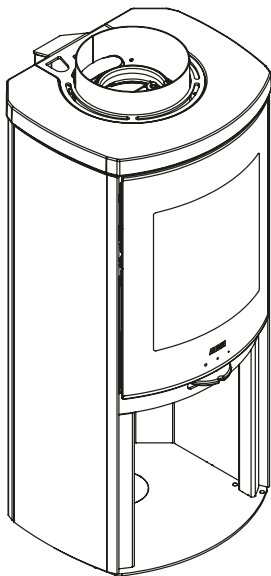

Moderna V er en stilren løsning til lavenergihuse, med behov for frisklufttilførsel. Friskluftstudsden på toppen giver en stor fleksibilitet når ovnen skal placeres, og fjerner behovet for en separat lufttilførsel under eller bagved ovnen. Luftkanalen til forbrændingsluften er integreret i ovnen, helt uden at reducere størrelsen på brændkammeret, som fortsat måler 26 cm i dybden. Moderna V kan bestilles med eller uden sideglas, i stål eller med fedtsten. Derudover har Moderna V alle gode egenskaber som den normale variant af Moderna.

Det er muligt at tilkøbe Hetas HAC 2.0-teknologi til Moderna V, som er nem at styre igennem Hetas app til Android/iOS via Bluetooth. Der er fastgjort en indikator på ovnen, der ved hjælp af farvekoder (rød, gul og grøn) gør opmærksom på, hvis der er behov for ny indfyring, eller hvis der er påfyldt for meget brænde. Ovnens indfyringslåge er udstyret med en dørsensor, der registrerer når der er påfyldt nyt brænde.

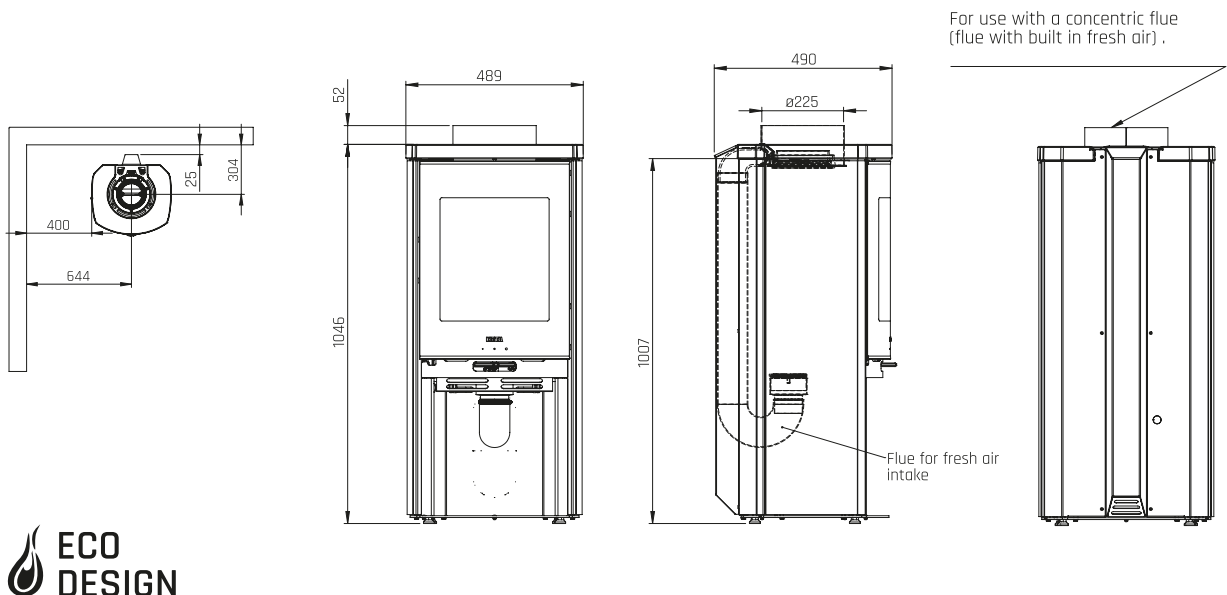



Moderna
glasfront



Moderna
glasfront + top i fedtsten



Moderna
sideglas + glasfront
fedtsten



Moderna
sideglas + glasfront
underlåde



Moderna



Moderna
top i fedtsten



Moderna
sideglas + fedtsten



Moderna
sideglas + underlåde

HAC 2.0

Icon-Line Moderna

 Made in Denmark

Mobil-app

til Android og iOS

Hetas HAC 2.0-teknologi til Moderna, kan tilkøbes og er nem at styre gennem Hetas app til Android/iOS via Bluetooth. HAC 2.0 er først og fremmest en komfortabel hjælp til at få mest mulig brændværdi ud af brændet, og dermed bedst mulig økonomi i forhold til manuel betjening.

Desuden sikrer HAC 2.0 mod brugerfejl, da temperaturen i brændkammeret altid vil være perfekt. Der er fastgjort en indikator på ovnen, der ved hjælp af farvekoder (rød, gul og grøn) gør opmærksom på, hvis der er behov for ny indfyring, eller hvis der er påfyldt for meget brænde. Ovnens indfyringslåde er udstyret med en dørsensor, der registrerer når der er påfyldt nyt brænde.



Opstartscyklus/påfyld mere brænde



Den korrekte mængde brænde



For meget brænde påfyldt





Eclipse

Eclipse er en flot, kraftfuld brændeovn, som passer perfekt til mindre rum, som et hyggeligt samlingspunkt for familien og vennerne.

Det er muligt at vælge mellem en sort og grå farve og materialerne stål og fedtsten, så Eclipse fungerer som en forlængelse af den øvrige indretning. Med en meget lille afstand bag ovnen til brændbart materiale, passer Eclipse perfekt til sommerhuse. Eclipse kan vælges både med og uden sideglas.

**Eclipse****Eclipse**
top i fedtsten**Eclipse**
fedtsten**Eclipse**
underlåde**Eclipse**
sideglas**Eclipse**
sideglas + top i fedtsten**Eclipse**
sideglas + fedtsten**Eclipse**
sideglas + underlåde



Eclipse XL

Med Eclipse XL får du en moderne brændeovn, som med sit store brændkammer er en oplagt løsning til større rum eller generelt boliger med mange kvadratmeter, der skal opvarmes.

Brændeovnen fremstår elegant og stilren som en integreret del af hjemmets øvrige indretning og er nem at betjene.



Eclipse XL



Eclipse XL
top i fedtsten



Eclipse XL
fedtsten



Eclipse XL
underlge



Eclipse XL-B

HETAs Eclipse XL-B sørger for at holde hjemmet eller sommerhuset varmt med sit store brændkammer, så varmen og hyggen kommer ud i alle kroge. Brændeovnen er udstyret med en stor bageovn med grillrist, som anvendes til alle tænkelige kulinariske udforskninger.

Hele Eclipse XLserien kan udstyres med fedtstenstop eller komplet komplet fedtsten.



Eclipse XL-B



Eclipse XL-B
top i fedtsten



Eclipse XL-B
fedtsten



Eclipse XL-B
underl ge



Eclipse XL-S

Med HETAs model, Eclipse XL-S, er der hverken sparet på design eller komfort. Med sit store brændkammer sørger Eclipse XL-S for varmen i alle kroge af hjemmet eller sommerhuset, så hyggen hurtigt kan indfinde sig. Eclipse-XL indeholder 89 kg. akkumuleringssten der ligger skjult over brændkammeret bag stålfronten.

Brændeovnen fås både med og uden den nederste låge, med en fedtstenstop eller komplet fedtsten.



Eclipse XL-S



Eclipse XL-S
top i fedtsten



Eclipse XL-S
fedtsten



Eclipse XL-S
underl ge

Teknisk info

Icon-Line Moderna & Moderna V

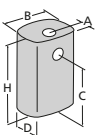
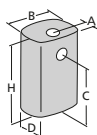
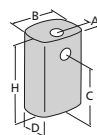
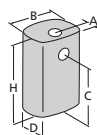

▼
Bakrædning

| Ovnmodel | Moderna | Moderna sideglas | Moderna V* | Moderna V sideglas* |
|---|--|--|--|--|
| mm |  <p>A: 180 B: 489 C: 889 D: 427 H: 1046</p> |  <p>A: 180 B: 489 C: 889 D: 427 H: 1046</p> |  <p>A: 180 B: 489 C: 889 D: 427 H: 1046</p> |  <p>A: 180 B: 489 C: 889 D: 427 H: 1046</p> |
| Fra gulv til topafgang mm | 1007 | 1007 | 1007 | 1007 |
| Energiklasse | A | A | A | A |
| Nominel kW | 6,2 | 6,2 | 6,2 | 6,2 |
| Vægt kg | 110 → 159 | 110 → 146 | 110 → 159 | 110 → 146 |
| Indføringsmængde kg | 1,6 | 1,6 | 1,6 | 1,6 |
| Brændkammer indv. bredde mm | 330 | 330 | 330 | 330 |
| Afstand til brændbart materiale Side ovn mm Bag ovn mm | 400 160/60 | 450 160/60 | 450 25 | 450 25 |
| Møbleringsafstand mm | 1100 | 900 | 1100 | 900 |
| Virkningsgrad Ecodesign krav på 75% | 79 | 79 | 79 | 79 |
| Støvmåling Ecodesign krav på 40 Mg/Nm ³ 13% O ₂ | 13 | 13 | 13 | 13 |



Fedtsten



Maling
sort/grå

*Kræver en skorsten som passer til denne løsning.

Detaljer



Enkel betjening



Optimal forbrænding

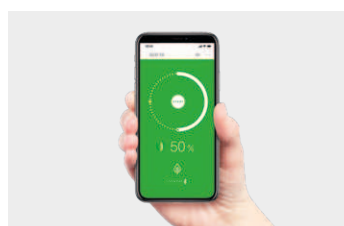









HAC 2.0

Se mere på [heta.dk](#)

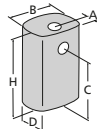
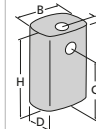
Teknisk info

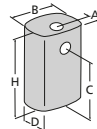
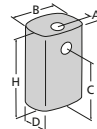
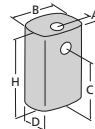
Icon-Line Eclipse & Eclipse XL

| |  |  | |  |  |  | |
|---|---|---|--|--|---|---|--|
| Dvnmodel | Eclipse | Eclipse sideglas | Beklædning | Eclipse XL | Eclipse XL-B | Eclipse XL-S | Beklædning |
| mm |  <p>A: 173 B: 454 C: 785 D: 394 H: 935</p> |  <p>A: 173 B: 454 C: 785 D: 394 H: 935</p> |   |  <p>A: 182 B: 665 C: 848 D: 447 H: 1000</p> |  <p>A: 182 B: 665 C: 848/1171 D: 447 H: 1351</p> |  <p>A: 182 B: 665 C: 848/1171 D: 447 H: 1351</p> |   |
| Fra gulv til topafgang mm | 898 | 898 | | 970 | 1312 | 970 | |
| Energiklasse | A | A | | A+ | A+ | A+ | |
| Nominel kW | 5,4 | 5,4 | | 7,1 | 7,1 | 7,1 | |
| Vægt kg | 91 → 135 | 91 → 140 | | 143 → 194 | 186 → 253 | 257 → 326 | |
| Indføringsmængde kg | 1,22 | 1,22 | | 1,75 | 1,75 | 1,75 | |
| Brændkammer indiv. bredde mm | 289 | 289 | | 472 | 472 | 472 | |
| Afstand til brændbart materiale | | | | | | | |
| Side ovn mm | 350 | 400 | | 400 | 400 | 400 | |
| Bag ovn mm | 100/50 | 100/50 | | 125/75 | 125/75 | 75/125 | |
| Møbleringsafstand mm | 1000 | 900 | | 1200 | 1200 | 1200 | |
| Virkningsgrad Ecodesign krav på 75% | 79 | 79 | | 81 | 81 | 81 | |
| Støvmåling Ecodesign krav på 40 Mg/Nm³ 13% O₂ | 14 | 14 | | 25 | 25 | 25 | |

Detaljer



Varmelagring



Optimal forbrænding

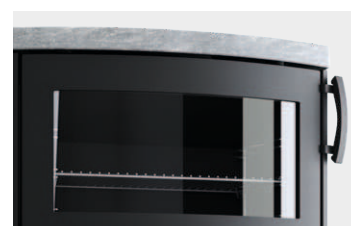

Bageovn

Se mere på [heta.dk](#)



042024 Print: strandbygaard.dk Photo: HETA



HETAs ovne designes og produceres i Lemvig, nær den jyske vestkyst. Brændeovne, pejseindsatse, pilleovne og vandtanksovne bygges udelukkende af materialer i den højeste kvalitet, som sikrer en lang levetid på produkterne, og glade kunder.

Forhandler

Jupitervej 22 | DK-7620 Lemvig | heta.dk